



Rotadent

ROTATING INSTRUMENTS

AKČNÍ NABÍDKA

OPRACOVÁNÍ PRYSKYŘICE



We bring good *shapes* to life.

Univerzální tvrdokovové nástroje pro běžné opracování všech materiálů. Jedná se o tvrdokovové nástroje vyrobené z vysoce kvalitní slitiny a precizně vybroušenými břity od firmy Komet.

115,-
kus

001 Kulička, spirálový břit střední

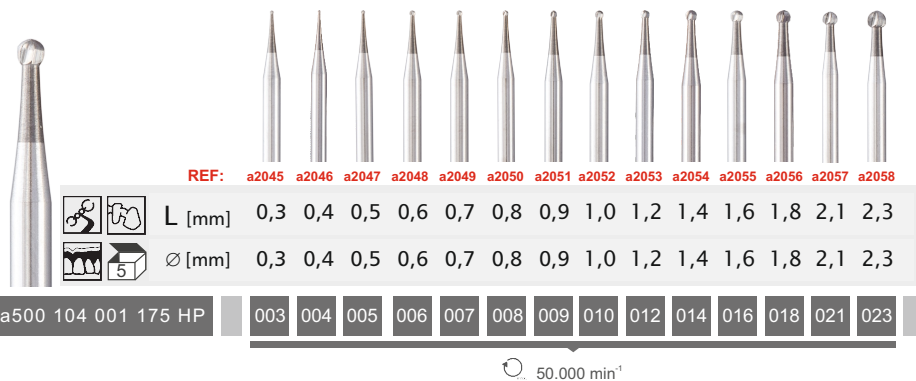

001 Kulička, spirálový břit

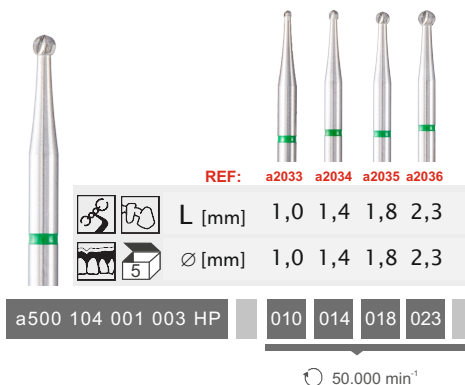

010 Obrácený kužel, spirálový břit střední

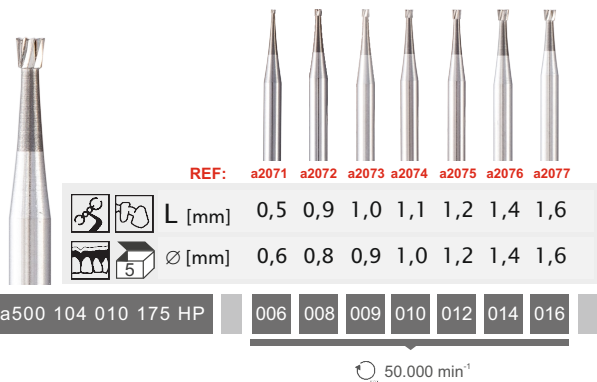

107 Válec s příčnými zářezy

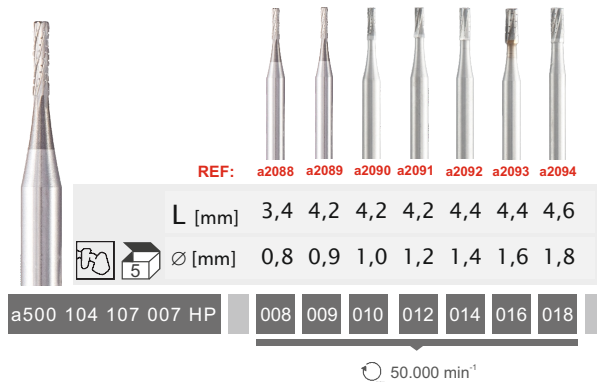

168 Kónus s příčnými zářezy

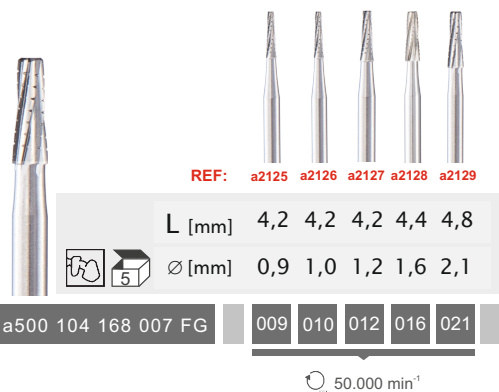

171 Kónus dlouhý s příčnými zářezy

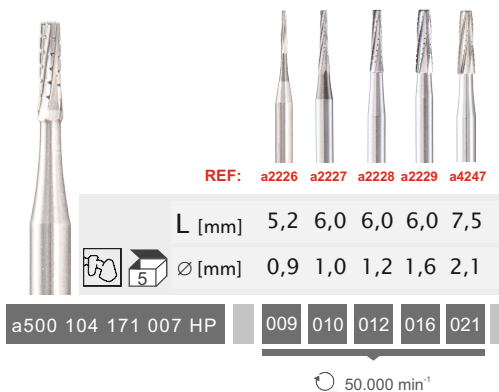

Univerzální tvrdokovové nástroje pro běžné opracování všech materiálů. Jedná se o tvrdokovové nástroje vyrobené z vysoce kvalitní slitiny a precizně vybroušenými břity od firmy Komet.



Speciální tvrdokovová fréza na obnažení čepů

547 Pin fréza



690,-

395,-

468 Frézy na vyřezávání a odřezávání měkkých fólií

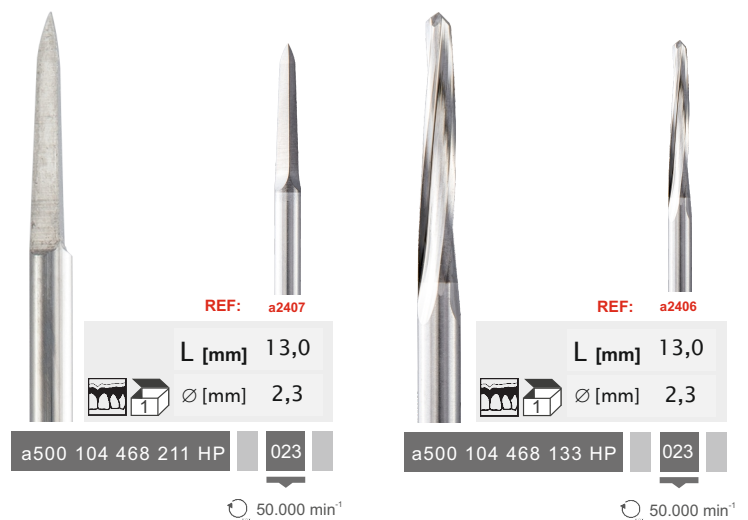

201 Válec ozubený

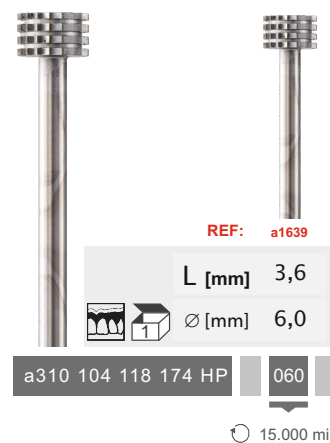

350,-



Fréza na opravy

175 Spirálový břit, středný - broušení pryskyřice



190 Křížový břit, středný - broušení kovů a pryskyřice

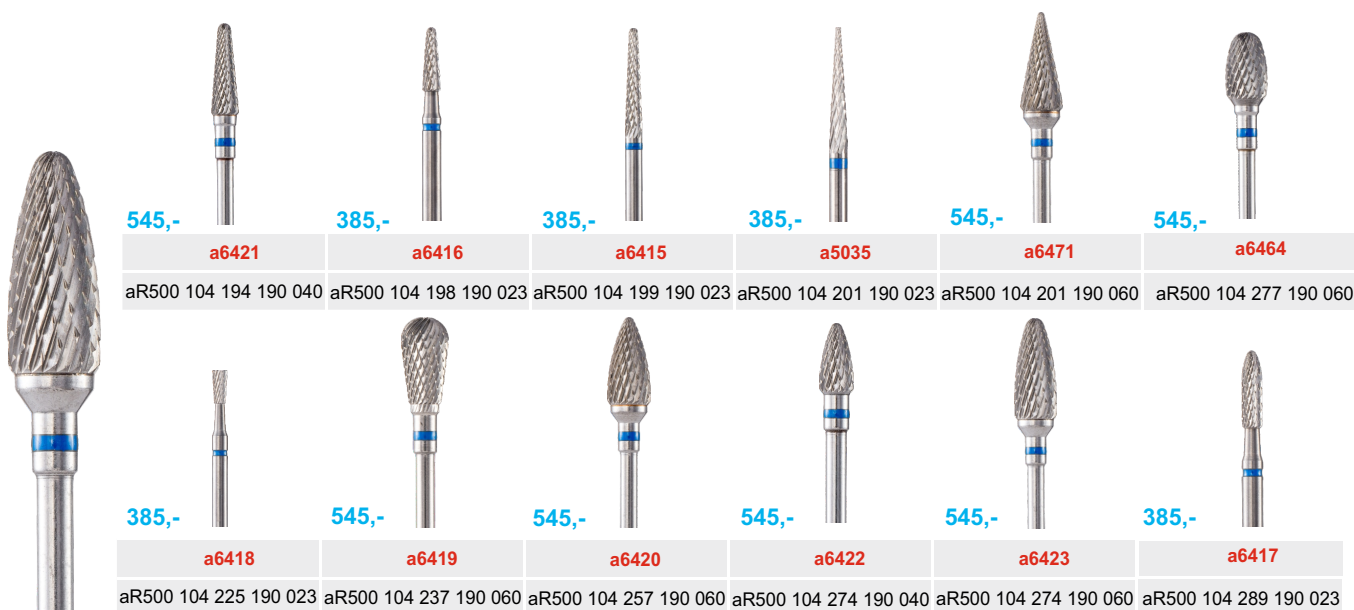

CSQ Rovný břit s příčnými zářezy, hrubý, rychlé broušení pryskyřic a kovů



177 Rovný lamelový břit s příčnými zářezy, hrubý - broušení měkkých pryskyřic, plasty



EQ Křížový břit, střední broušení pryskyřice



Silikonové gummy na leštění pryskyřice

- jemná
- střední
- hrubá
- extra hrubá



a3059	a3076	a3081	a3083
a658 104 200 514 160	a658 104 200 524 160	a658 104 200 534 160	a658 104 200 544 160



a3061	a3078	a3082	a3085
a658 104 273 514 100	a658 104 273 524 100	a658 104 273 534 100	a658 104 273 544 100

59,-



a2145	a3060	a2146	a3077	a2147	a4268	a3084
a658 104 243 514 055	a658 104 243 514 110	a658 104 243 524 055	a658 104 243 524 110	a658 104 243 534 055	a658 104 243 534 110	a658 104 243 544 055

Houbovité kartáčky na opracování pryskyřice



ex. jemný	jemný	jemný	střední	střední	hrubý
a6853	a6834	a1580	a1582	a1581	a1583
a014 104 372 220 250	a014 104 372 230 230	a014 104 372 240 250	a014 104 372 250 250	a014 104 372 260 250	a014 104 372 270 250

59,-

Cirkulační kartáčky



a1571

a1572

a1573

a012 104 372 414 170

a012 104 372 414 190

a012 104 372 414 220

Kozí chlup, tvrdý, žíhaný



a1567

a1568

a012 104 372 411 190

a012 104 372 411 220

Kozí chlup, bílý, jemný



a1562

a1563

a011 104 372 412 190

a011 104 372 412 220

Štetinový, černý, tvrdý



a1575

a1576

a013 104 372 411 190

a013 104 372 411 220

Robinson, šedý, jemný

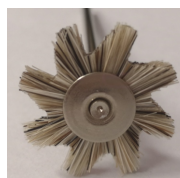
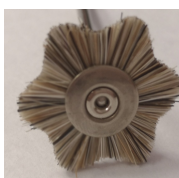

a6850

a6851

a010 104 373 415 220

a010 104 374 415 220

Robinson



a6832

a6849

a012 104 373 414 220

a012 104 374 411 220

Kozí chlup

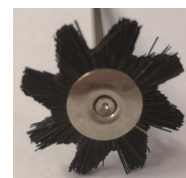
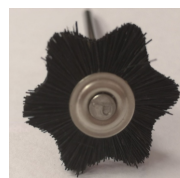

a4437

a6847

a011 104 373 412 220

a011 104 374 412 220

Štetinový chlup

Leštění pryskyřice (deflex)



7281

7280

6097

6099

6098

655 104 372 513 250

655 104 372 514 250

655 104 372 544 250

655 104 372 554 250

655 104 372 550 250



Opracování pryskyřic

Štětinový kartáč
s 2 plátěnými proložkami
„CALIBRIS”

105,-

a019 900 372 243 800
a1



Leštící kartáč
s pěnovou proložkou

185,-

a019 900 543 2V1 800
a16



a019 900 543 2V1 550
a15

165,-

Opracování pryskyřic a kovů

Štětinový kartáč
s plátěnou proložkou



a019 900 372 243 500
a7

Štětinový kartáč



a019 900 372 514 500
a6

Kartáč, kozí chlup, jemný



a019 900 372 510 500
a8

95,-

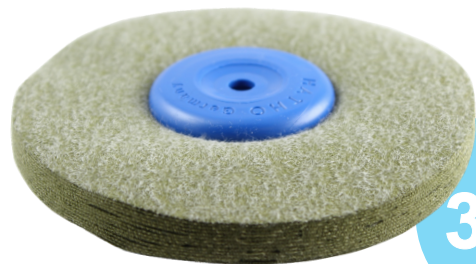

a019 900 372 0869 100
a42

375,-

Štětinový kartáč
s 2 plátěnými proložkami



a019 900 372 242 800
a11

120,-

Přístrojová technika NSK

Bezuhlíkový laboratorní mikromotor

- * točivý moment 6 a 8,7 Ncm (modely Compact a Torque)
- * otáčky 1 000 až 50 000 to./min.
- * velmi lehký, ergonomický design, minimální hlučnost a vibrace
- * patentovaný protiprachový mechanismus
- * automatické sledování rychlosti, zpětná vazba a kontrola motoru
- * autodiagnostika

Můžete si zvolit mezi 2 typy mikromotorů (Torque a Compact)
a 4 typy ovládání: stolní, kolenní, nožní

model Copact :

35.900,-

- 6494** ■ ovládání stolní
- 6492** ■ ovládání kolenní
- 6493** ■ ovládání nožní

model Torque :

39.900,-

- 6497** ■ ovládání stolní
- 6495** ■ ovládání kolenní
- 6496** ■ ovládání nožní

NSK



ULTIMATE XL

PRESTO AQUA LUX **LED**



8222

PRESTO II

**20.900
Kč**

~~64.772,- Kč~~

49.900 Kč

8223

PRESTO AQUA II



~~49.090,- Kč~~

39.900 Kč

8224

PRESTO AQUA LUX

Vzduchová turbína s vodním chlazením
a světlem LED:

- Nevyžaduje žádné mazání • 320.000 ot/min.
- Otočný násadec o 360° • Nehlučná a bez vibrací • Jedinečný protiprachový mechanismus • Integrované světlo LED

AKCE



Rotadent spol. s r.o. rotadent_czsk info@rotadent.eu +420 388 323 991

Rotadent spol. s r. o. Špidrova 104, 385 01 Vimperk

Pro více informací kontaktujte obchodního zástupce
Nabídka platí do 31.8. 2023, tiskové chyby vyhrazeny