

Podzimní

Rotadent



ROTATING INSTRUMENTS

nabídka



We bring good *shapes* to life

Rotadent spol. s r.o.

Špidrova 104

Vimperk 385 01

A-O-20-22

001 Kulička se zúženým krčkem

- křížový břit

169 Kč/ks

balení = 5 ks



L [mm]	1,0	1,4	1,8	2,3
Ø [mm]	1,0	1,4	1,8	2,3

a506 204 001 298 | 010 | 014 | 018 | 023

50 000 min⁻¹

- perfektní kulový tvar se zúženým krčkem
- pro lepší náhled do preparovaného místa
- vysoká odolnost břitů proti opotřebení díky potažením TiN
- lehká rozeznatelnost mezi ostatními nástroji díky zabarvené pracovní části
- křížový břit pro preparaci bez vibrací

001 Kulička se zúženým krčkem „Gold Line” – SEM

139 Kč/ks

balení = 5 ks



L [mm]	1,0	1,2	1,4	1,6	1,8	2,1	2,3
Ø [mm]	1,0	1,2	1,4	1,6	1,8	2,1	2,3

a500 204 001 SEM | F010 | 012 | 014 | 016 | 018 | 021 | 023

a500 205 001 SEM | F010 | 012 | 014 | 016 | 018 | 021 | 023

50 000 min⁻¹

- perfektní kulový tvar se zúženým krčkem
- pro lepší náhled do preparovaného místa
- křížový tvar
- lehká rozeznatelnost díky zlatému díčku
- preparace bez vibrací

001 Kulička s normálním krčkem „Gold Line” – SE

119 Kč/ks

balení = 5 ks



L [mm]	0,8	1,0	1,2	1,4	1,6	1,8	2,1	2,3
Ø [mm]	0,8	1,0	1,2	1,4	1,6	1,8	2,1	2,3

a500 204 001 SE R, | 008 | 010 | 012 | 014 | 016 | 018 | 021 | 023

a500 205 001 SE R, | 010 | 014 | 018 | 023

100 000 min⁻¹

- perfektní tvar
- zúžený krček
- preparace bez vibrací
- zelený proužek

165 Kč/ks balení = 5 ks

165 Kč/ks balení = 5 ks

001 Kulička s normálním krčkem „Green Line“

001 Kulička se zúženým krčkem „Green Line“ – SM

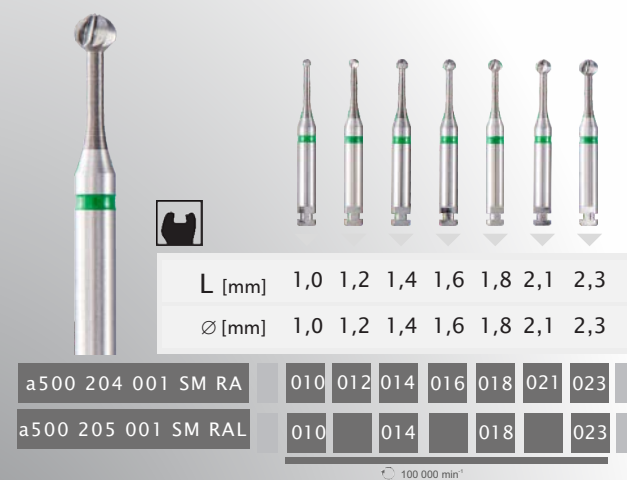
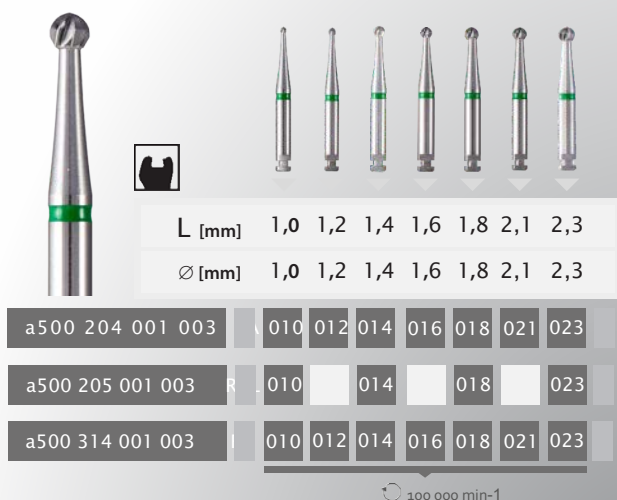

109 Kč/ks
balení = 5 ks

194 Kónus zaoblený

232 Hruška, krátká

234 Hruška s rovným čelem

- možno použít na odbroušení zbytků lepidla po ortodontickém ošetření

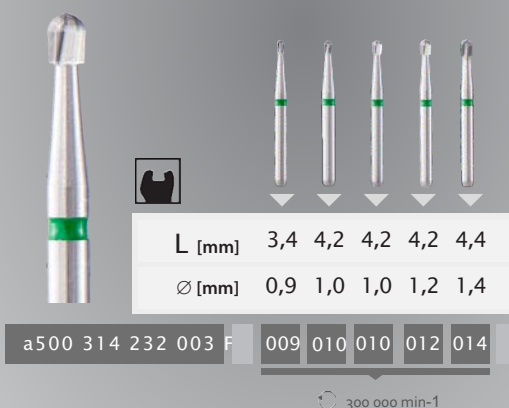

RotaCut

- výhodný kónický tvar pro rychlé rozřezávání neušlechtilých kovů
- výběr ze dvou tvarů a dvou velikostí
- křížový břit

180,- Kč

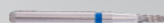

- REF: R500 314 194 CRX 012 (7466) kónus zaoblený, křížový břit



- REF: R500 314 194 CRX 014 (7467) kónus zaoblený, křížový břit

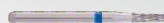

- REF: R500 314 195 CRX 012 (7468) kónus zaoblený, křížový břit



- REF: R500 314 195 CRX 014 (7469) kónus zaoblený, křížový břit



Rozřezávač korunek a můstků

- rozřizne tvrdé slitiny neušlechtilých kovů v krátkém čase
- elegantní díky novému břitů s příčnými zářezy
- výhodný pro svoji dlouhou životnost

Nově ozubený.

190,- Kč



- REF: 500 314 H4NP 016 (a7513) rozřezávač korunek a můstků neušl. kovy

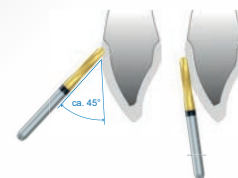

LQ-tvrdokovové finírky se speciálním břitem pro vytvarování a přípravu kompozitních a amalgámových výplní

376 Kč/ks

164 Špička



165 Špička

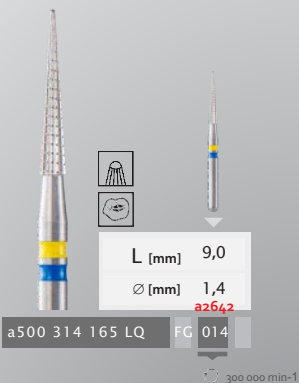

198 Kónus zaoblený

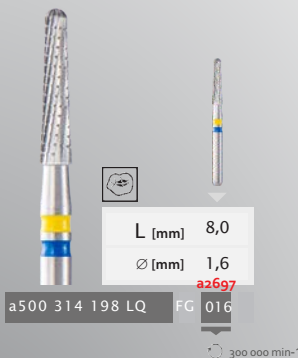

243 Plamen špičatý

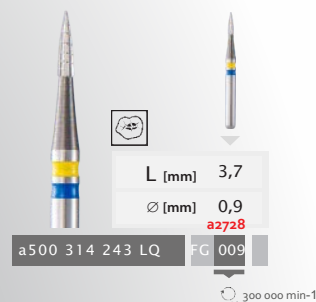

249 Plamen

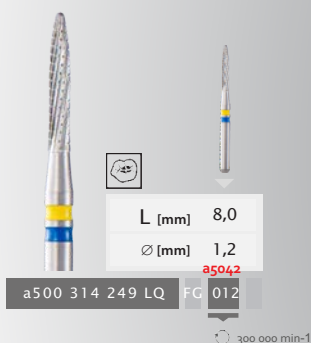

250 Plamen dlouhý

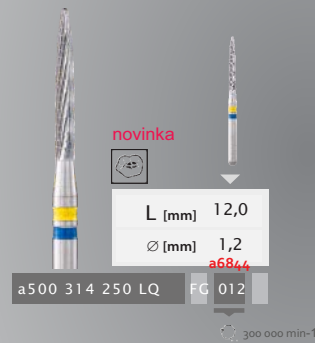

247 Plamen špičatý

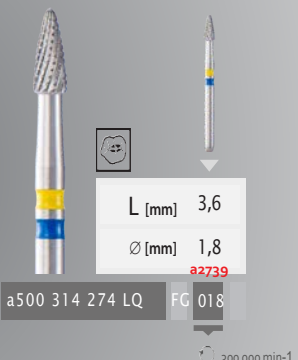

247 Plamen špičatý



Sady



Set obsahuje :

- 500 314 166 LQ 014 - 1x
- 500 314 249 LQ 012 - 1x
- 500 314 277 LQ 023 - 1x
- 500 314 274 LQ 018 - 1x
- 803 204 371 504 130 - 2x
- 803 204 371 514 130 - 2x
- plastový stojánek - 1x



Set obsahuje :

- 500 314 166 LQ 014 - 1x
- 500 314 249 LQ 012 - 1x
- 500 314 277 LQ 023 - 1x
- 500 314 274 LQ 018 - 1x
- 803 204 371 504 130 - 2x
- 803 204 371 514 130 - 2x
- plastový stojánek - 1x



Set obsahuje :

- 500 314 166 LQ 014 - 1x
- 500 314 249 LQ 012 - 1x
- 500 314 277 LQ 023 - 1x
- 500 314 274 LQ 018 - 1x
- 803 204 371 504 130 - 2x
- 803 204 371 514 130 - 2x
- sterilizovatelný stojánek - 1x

500 314 166 041 014
500 314 164 041 014
500 314 159 041 010
500 314 699 041 008

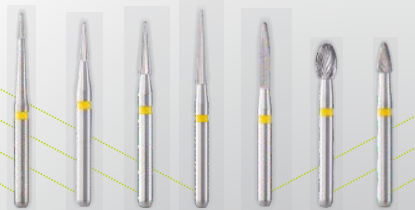

500 314 249 042 012
500 314 277 042 023
500 314 274 042 016

a2797 a2635 a2638 a4931 a4938 a2744 a2736

295 Kč/ks

balení = 5 ks

500 314 164 031 014
500 314 159 031 010
500 314 699 031 008

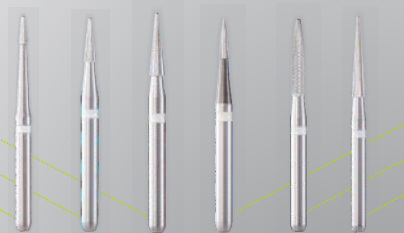

500 314 496 031 009
500 314 249 032 012
500 314 166 031 014

a2796 a2634 a2637 a2771 a2730 a4932

345 Kč/ks

balení = 5 ks

500 314 277 032 023
500 314 277 032 018
500 314 277 032 014

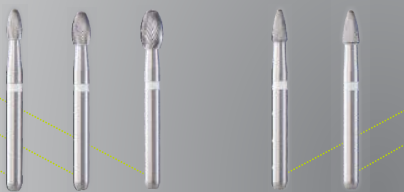

500 314 274 032 016
500 314 274 032 018

a2741 a2742 a2743 a2734 a2735

345 Kč/ks

balení = 5 ks

Stojánky

-10%

pro snadné uspořádání Vašich nástrojů

- stojánky na rotační nástroje (FG) nebo (FG/RA-mix)
- autoklávatelné
- uspořádání setů

471,60 Kč

(uvedená cena je po slevě za 1 kus)



REF: 030 204/314 (6128)

Stojánek na rotační nástroje, 14 otvorů
(7 x RA, 7 x FG)



REF: 030 314 (7562)

Stojánek na rotační nástroje, 14 otvorů
(14 x FG)

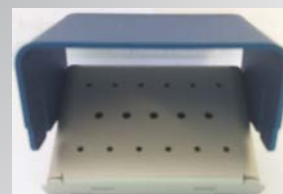

REF: 030 000 5190 (7563)

Stojánek na rotační nástroje, 17 otvorů
(5 x RA, 12 x FG)



457,19 Kč
(uvedená cena je po slevě za 1 kus)

REF: 030 000 512 (7552)

Endo-grip



1 825,- Kč
(uvedená cena je po slevě za 1 kus)

REF: 030 000 5180 (7559) - modrá barva
REF: 030 000 5181 (8221) - stříbrná barva



1 470,- Kč
(uvedená cena je po slevě za 1 kus)

REF: 700 595 (7116)

10 + 5 zdarma

balení = 5 ks

S001 Kulička



L [mm] 1,2 1,4 1,6 1,8 2,3
 Ø [mm] 1,2 1,4 1,6 1,8 2,3

806 314 S001 534 FG 012 014 016 018 023

300.000 min⁻¹

S131 Torpédo, špičaté



L [mm] 9,0
 Ø [mm] 1,8

806 314 S131 534 FG 018

300.000 min⁻¹

S140 Válec, zaoblený



L [mm] 6,0 6,0 6,0
 Ø [mm] 1,2 1,4 1,6

806 314 S140 534 FG 012 014 016

300.000 min⁻¹

S141 Válec zaoblený



L [mm] 8,0 8,0 8,0
 Ø [mm] 1,2 1,4 1,6

806 314 S141 534 FG 012 014 016

300.000 min⁻¹

S142 Válec zaoblený



L [mm] 10,010,010,0
 Ø [mm] 1,2 1,4 1,6

806 314 S142 534 FG 012 014 016

300.000 min⁻¹

S143 Válec zaoblený



L [mm] 12,0
 Ø [mm] 1,4

806 314 S143 534 FG 014

300.000 min⁻¹

S156 Válec, zaoblené hrany



L [mm] 3,7 4,0
 Ø [mm] 1,2 1,4

806 314 S156 534 FG 012 014

300.000 min⁻¹

S157 Válec, zaoblené hrany



L [mm] 6,0 6,0 6,0
 Ø [mm] 1,2 1,4 1,6

806 314 S157 534 FG 012 014 016

300.000 min⁻¹

S158 Válec, zaoblené hrany

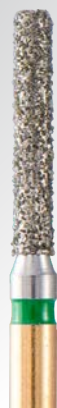

L [mm] 8,0 8,0 8,0
 Ø [mm] 1,2 1,4 1,6

806 314 S158 534 FG 012 014 016

300.000 min⁻¹

S198 Kónus, zaoblený

544

L [mm] 10,0 10,0 10,0 10,0 10,0
 Ø [mm] 1,2 1,4 1,6 1,8 2,1

806 314 S198 534 FG 012 014 016 018 021
 806 314 S198 544 FG 014 016 018 021

300.000 min⁻¹

S199 Kónus, zaoblený

544

L [mm] 10,0 10,0 10,0
 Ø [mm] 1,4 1,6 1,8

806 314 S199 534 FG 014 016 018
 806 314 S199 544 FG 014 016 016

300.000 min⁻¹

S200 Kónus, zaoblený

L [mm] 12,0
 Ø [mm] 2,1

806 314 S200 534 FG 021

300.000 min⁻¹

S234 Hruška, rovné čelo

L [mm] 4,0 5,0 5,0 5,0
 Ø [mm] 1,2 1,4 1,6 1,8

806 314 S234 534 FG 012 014 016 018

300.000 min⁻¹

Prodloužený dřík

L [mm] 4,0 5,0 5,0 5,0
 Ø [mm] 1,2 1,4 1,6 1,8

806 315 S234 534 FG 014

300.000 min⁻¹

S238 Hruška

L [mm] 4,0 5,0 5,0 5,0
 Ø [mm] 1,2 1,4 1,6 1,8

806 314 S238 534 FG 012 014 016 018

300.000 min⁻¹

S249 Plamen

L [mm] 8,0 8,0 8,0
 Ø [mm] 1,2 1,4 1,6

806 314 S249 534 FG 012 014 016

300.000 min⁻¹

10 + 5 zdarma

balení = 5 ks

Zrnitost

- ▶ hrubá 534 151 µm
- ▶ extra hrubá 544 181 µm

Původní cena 325 Kč
Nyní 216 Kč

Separační pásy



Tyto separační pásy jsou uprostřed částečně bez potažení diamantem. Toto místo slouží k plynulému a bezproblémovému vniknutí do mezizubní štěrbiny. U pásu REF 806 900 145... je uprostřed pilka.

rozměry 148 mm x 2,5 mm, jednostranně obložené

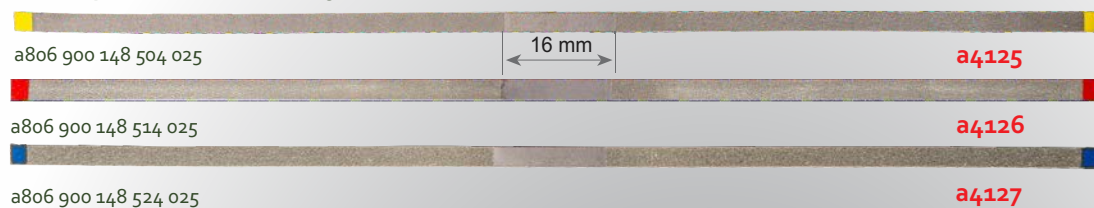

145 Kč/ks

SET (každá zrnitost 5x /15 ks)

a806 900 148 SET 025 a4128

1 990 Kč

rozměry 148 mm x 3,7 mm, jednostranně obložené

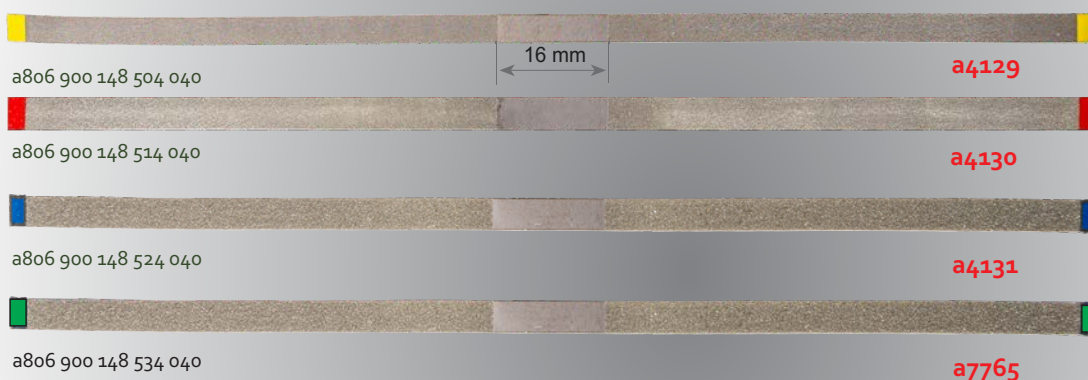

155 Kč/ks

SET (504, 514, 524 = 5x / 15 ks)

a806 900 148 SET 040 a4132

2 235 Kč

a806 900 148 514 060

a6775

a806 900 148 524 060

a6776

s pilkou uprostřed



155 Kč/ks

Zrnitost

	▶ extra jemná	504	15 μm , síla 0,08 mm
	▶ jemná	514	30 μm , síla 0,10 mm
	▶ střední	524	45 μm , síla 0,13 mm
	▶ hrubý	534	90 μm , síla 0,18 mm



Tyto separční pásy jsou uprostřed částečně bez potažení diamantem nebo u REF 806 900 145 opatřeny pilkovým ozubením. Toto místo slouží k plynulému a bezproblémovému vniknutí do mezizubní štěrbiny.

rozměry 14,8 mm x 2,5 mm, jednostranně obložené

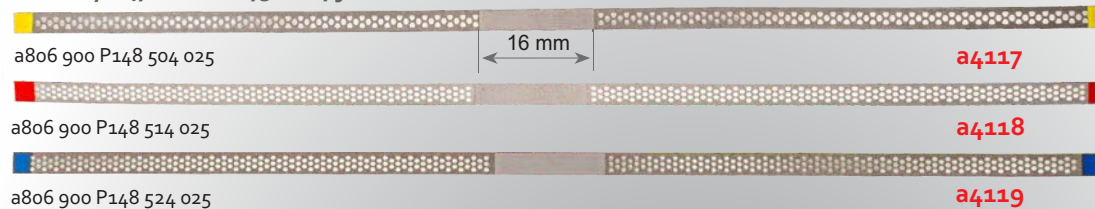

179 Kč/ks

SET (každá zrnitost 5x /15 ks)

a806 900 P148 SET 025 a4120

2 650 Kč

rozměry 14,8 mm x 3,7 mm, jednostranně obložené

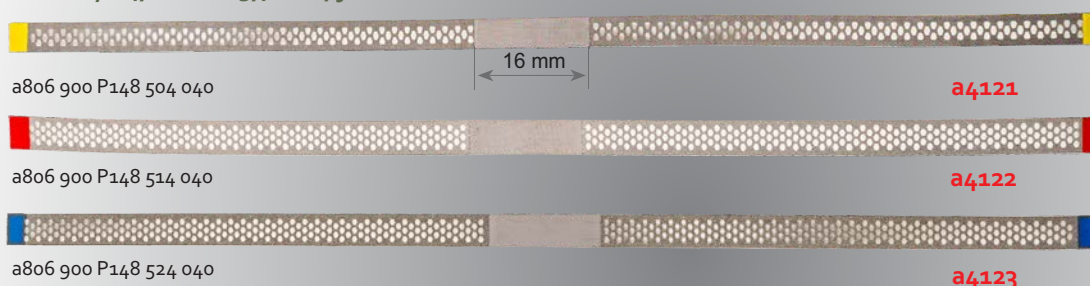

190 Kč/ks

SET (každá zrnitost 5x / 15 ks)

a806 900 P148 SET 040 a4124

2 850 Kč

SET (balení) = 15 ks
(od každé zrnitosti 5 ks)

s pilkou uprostřed

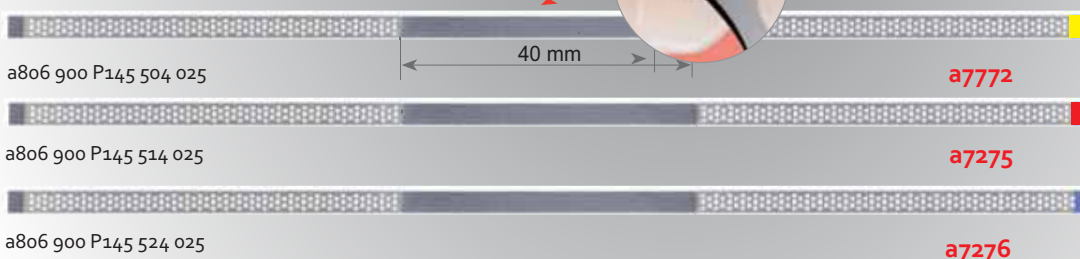

179 Kč/ks

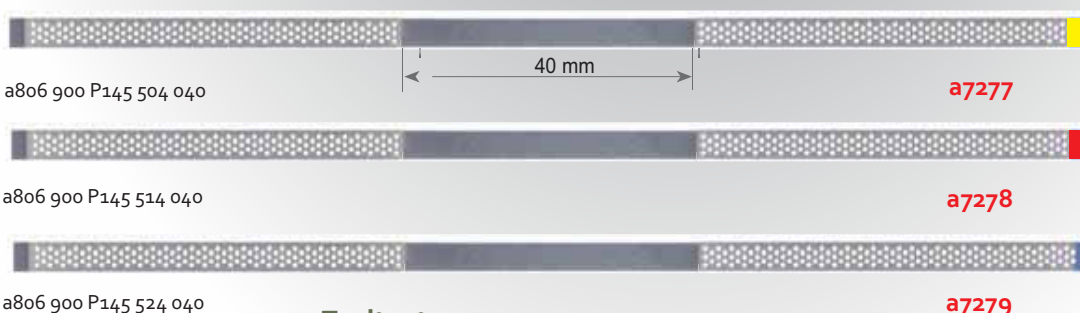

190 Kč/ks

balení = 10 ks

Zrnitost

■	▶ extra jemná	504	15 μm , síla 0,08 mm
■	▶ jemná	514	30 μm , síla 0,10 mm
■	▶ střední	524	45 μm , síla 0,13 mm

196 Kónus zaoblený

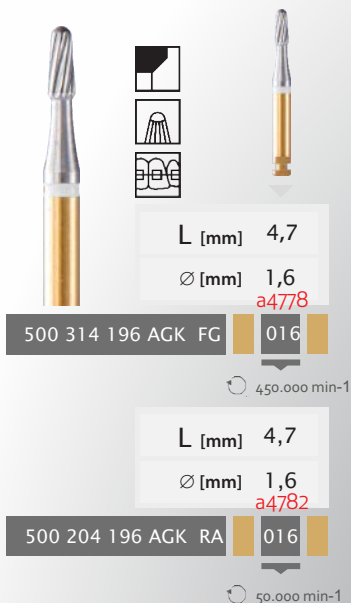

196 Kónus zaoblený

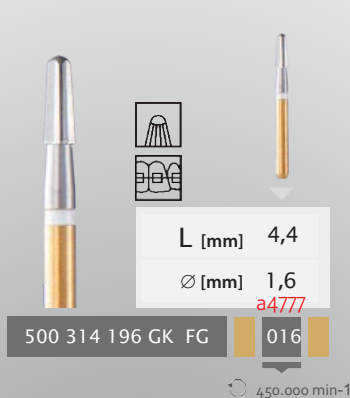

198 Kónus zaoblený dlouhý



277 Vajíčko

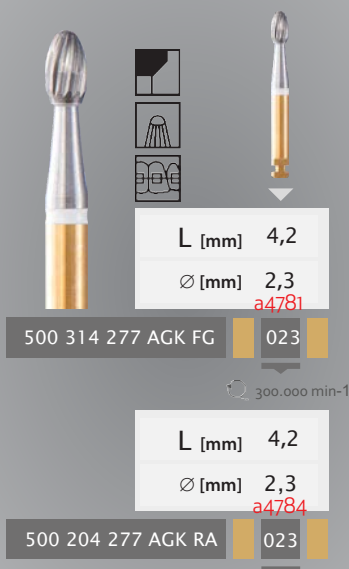

* pro rychlé a šetrné odstranění zbytků lepidla
* neaktivní špička na ochranu gingivy

295 Kč/ks

balení = 5 ks

274 Plamen zašpičatěný

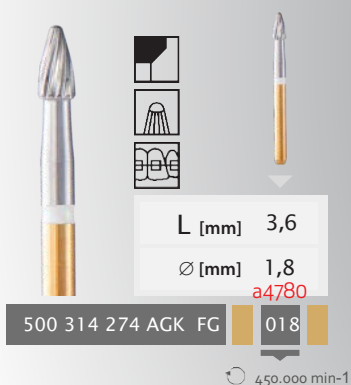

Set na odstranění zbytků lepidla SMOOZIE

- * žádné rýhy na přírodní zubní substanci
- * šetří zubní sklovinu
- * vysoká hospodárnost
- * bezpečné použití

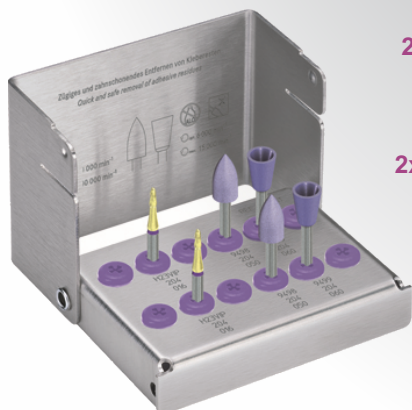

2x REF: 500 204 194 VIP 016 (7488)
Odstraňovač zbytků lepidla

2x REF: 658 204 243 594 050 (7485)
Leštící nástroj, plamen

2x REF: 658 204 030 594 060 (7486)
Leštící nástroj, kalich

2 200,-/set

REF: 658 204 4688 SET (7487)
Set nástrojů na odstranění lepidla

250 Kč/ks

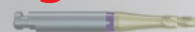

REF: 500 204 194 VIP 016 (a7488)
Odstraňovač zbytků lepidla



REF: 500 314 194 VIP 016 (a7741)
Odstraňovač zbytků lepidla

75 Kč/ks



REF: 658 204 243 594 050 (a7485)
Leštící nástroj, plamen



REF: 658 204 030 594 060 (a7486)
Leštící nástroj, kalich

- spojení apex lokátoru a endomotoru
- široký výběr předvolených programů všech známých výrobců endo nástrojů
- nový patentovaný reciproční program ReFlex od firmy Komet
- jednoduché ovládání, dotyková obrazovka
- bezdrátový nožní pedál

EndoPilot
REF: 700 endopilot (7514)

54 900 Kč



Endo Restart



(1) Odstranění výplně kořenového kanálku v koronální třetině pomocí **Endo ReStart Openeru**



(2) Odstranění výplně kořenového kanálku v ve zbylé části pomocí **Endo ReStart pilníku**

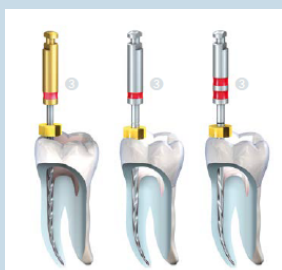

(3) Finální preparace pomocí systému na strojovou preparaci

333,60 Kč/ks

-20%

Endo ReStart Opener



●● 490 204 RE10L 15 030 (7107)

Endo ReStart pilník



délka 21 mm

●● 490 204 RE05L 21 025 (7108)

Endo ReStart pilník



délka 25 mm

●● 490 204 RE05L 25 025 (7109)

balení = 6 ks

Endo ReStart - SADA nástrojů

2 x



●● 490 204 RE10L 15 030

4 x



●● 490 204 RE05L 25 025

490 204 SET 4680 (a7110)

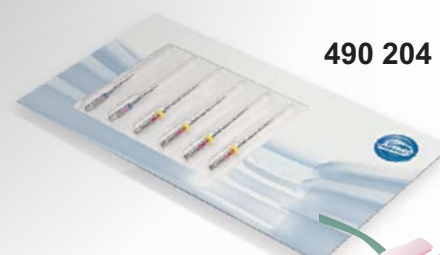

1 790 Kč

balení = 6 ks



Opener

- * pro rychlé rozšíření vchodu do kořenového kanálku
- * zamezení transportu bakterií blíže k apexu
- * flexibilní, adaptuje se podle kořenového kanálku
- * 300 ot./min.
- * Torque: 2,8 Ncm

Reciproční pohyb.



cena od 313 Kč

490 204 OPR08 19 025

konicita : .08 (7483)
délka : 19 mm
pohyb : reciprokační



490 204 OP08 19 025

konicita : .08 (6528)
délka : 19 mm



490 204 OP10 19 030

konicita : .10 (6182)
délka : 19 mm



490 204 OP10 15 030

konicita : .10 (6787)
délka : 15 mm



490 204 OPR10 19 030

konicita : .10 (7484)
délka : 19 mm
pohyb : reciprokační

Zprůchodnění kořenového kanálku

Patency

- * speciální nekorodující, termicky tvrzená ocel
- * nástroj sloužící k nasondování kanálku
- * kalibrační proužky 18, 19 20 a 22 mm od špičky nástroje
- * speciálně pro kalcifikované a silně zakřivené

cena od 79,50 Kč

balení = 6 ks



340 654 175 21 006 (6610)
Patency, délka 21 mm



340 654 175 21 010 (6603)
Patency, délka 21 mm



340 654 175 21 015 (6605)
Patency, délka 21 mm

340 654 175 25 006 (5946)
Patency délka 25 mm

340 654 175 25 010 (5948)
Patency, délka 25 mm

340 654 175 25 015 (6589)
Patency, délka 25 mm



340 654 175 21 008 (6609)
Patency, délka 21 mm



340 654 175 21 012 (6604)
Patency, délka 21 mm

Sada

340 654 175 25 S1
Patency sada, délka 25 mm (5947)

340 654 175 25 008 (6607)
PathGlider, délka 25 mm

340 654 175 25 012 (6608)
Patency, délka 25 mm

PathGlider

- * tvoří most ke strojovému opracování
- * slouží ke zprůchodnění kořenového kanálku
- * redukované riziko perforace kanálku
- * 300 ot./min.
- * Torque: 0,5 Ncm
- * konicita .03

cena od 312,75 Kč

balení = 6 ks



490 204 PG03 21 015 (6183)
PathGlider, délka 21 mm



490 204 PG03 25 015 (6185)
PathGlider, délka 25 mm



490 204 PG03 31 015 (6529)
PathGlider, délka 31 mm



490 204 PG03 21 020 (6184)
PathGlider, délka 21 mm



490 204 PG03 25 020 (6186)
PathGlider, délka 25 mm



490 204 PG03 31 020 (6530)
PathGlider, délka 31 mm

R6 ReziFlow

- * **reciproční** 1-nástrojový systém určený k ošetření a opracování kořenového kanálku
- * vhodné pro všechny motory s recipr. pohybem
- * průřez ve tvaru dvojího S
- * pravidlo: jednu ISO velikost lze vždy přeskočit

cena od 371,24 Kč

balení = 6 ks



490 204 REZ 21 025 (6746)
ReziFlow, délka 21 mm 025/.06



490 204 REZ 25 025 (6753)
ReziFlow, délka 25 mm 025/.06



490 204 REZ 31 025 (6759)
ReziFlow, délka 31 mm 025/.06



490 204 REZ 21 030 (6748)
ReziFlow, délka 21 mm 030/.06



490 204 REZ 25 030 (6754)
ReziFlow, délka 25 mm 030/.06

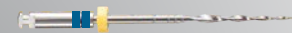

490 204 REZ 31 030 (6760)
ReziFlow, délka 31 mm 030/.06



490 204 REZ 21 035 (6749)
ReziFlow, délka 21 mm 035/.06

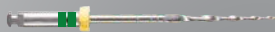

490 204 REZ 25 035 (6755)
ReziFlow, délka 25 mm 035/.06



490 204 REZ 31 035 (6761)
ReziFlow, délka 31 mm 035/.06

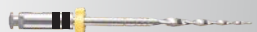

490 204 REZ 21 040 (6750)
ReziFlow, délka 21 mm 040/.06



490 204 REZ 25 040 (6756)
ReziFlow, délka 25 mm 040/.06



490 204 REZ 31 040 (6762)
ReziFlow, délka 31 mm 040/.06

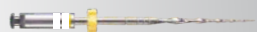

490 204 REZ 21 045 (6751)
ReziFlow, délka 21 mm 045/.04

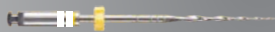

490 204 REZ 25 045 (6757)
ReziFlow, délka 25 mm 045/.04



490 204 REZ 31 045 (6764)
ReziFlow, délka 31 mm 045/.04

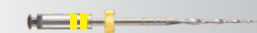

490 204 REZ 21 050 (6752)
ReziFlow, délka 21 mm 050/.04



490 204 REZ 25 050 (6758)
ReziFlow, délka 25 mm 050/.04



490 204 REZ 31 050 (6765)
ReziFlow, délka 31 mm 050/.04

Training set

500 000 154 000

Set obsahuje:

1x kufřík

1x set F6 Sky Taper
(025 2ks, 030 2ks, 035 1 ks, 040 1ks)

1x set F360
(025 2 ks, 035 2 ks, 045 1ks, 055 1 ks)

1x set K-File (010 6 ks)

1x Endo Sort136B
(1x EndoGuard, 1x EndoTracer, 1x Opener,
1x PathGlider 015, 1x PathGlider 020)



7263

4 404,- Kč

F6 Sky Taper

- * první jednokrokový systém, 300 ot./min.
- * flexibilní NiTi nástroj, konicita .06
- * umožňuje všechny druhy obturace
- * pravidlo: jednu ISO velikost lze vždy přeskočit
- * Torque: 020 - 030 2,2 Ncm
035 - 040 2,8 Ncm



cena od 260,99 Kč

balení = 6 ks



490 204 Fo6 21 020 (6187)
F6 Sky Taper, délka 21 mm



490 204 Fo6 25 020 (6192)
F6 Sky Taper, délka 25 mm



490 204 Fo6 31 020 (6197)
F6 Sky Taper, délka 31 mm



490 204 Fo6 21 025 (6188)
F6 Sky Taper, délka 21 mm



490 204 Fo6 25 025 (6193)
F6 Sky Taper, délka 25 mm

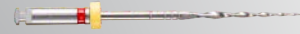

490 204 Fo6 31 025 (6198)
F6 Sky Taper, délka 31 mm



490 204 Fo6 21 030 (6189)
F6 Sky Taper, délka 21 mm



490 204 Fo6 25 030 (6194)
F6 Sky Taper, délka 25 mm



490 204 Fo6 31 030 (6199)
F6 Sky Taper, délka 31 mm

pro širší kanálky



490 204 Fo6 21 035 (6190)
F6 Sky Taper, délka 21 mm

pro širší kanálky

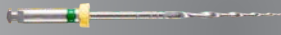

490 204 Fo6 25 035 (6195)
F6 Sky Taper, délka 25 mm

pro širší kanálky



490 204 Fo6 31 035 (6200)
F6 Sky Taper, délka 31 mm

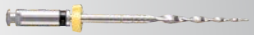

490 204 Fo6 21 040 (6191)
F6 Sky Taper, délka 21 mm

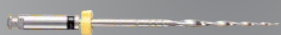

490 204 Fo6 25 040 (6196)
F6 Sky Taper, délka 25 mm

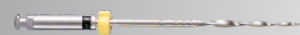

490 204 Fo6 31 040 (6201)
F6 Sky Taper, délka 31 mm

F360

- * chytrý 2-nástrojový systém, konicita .04
- * NiTi pilníčky s vysokou řezací schopností
- * velmi flexibilní, krásně kopíruje kanálek
- * otáčky 250 - 350 ot./min., Torque: 1,8 Ncm

cena od 260,99 Kč

balení = 6 ks



490 204 F360 21 025 (5727)
F360 pilník, délka 21 mm



490 204 F360 25 025 (5731)
F360 pilník, délka 25 mm



490 204 F360 31 025 (5691)
F360 pilník, délka 31 mm



490 204 F360 21 035 (5728)
F360 pilník, délka 21 mm



490 204 F360 25 035 (5688)
F360 pilník, délka 25 mm

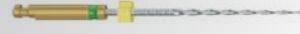

490 204 F360 31 035 (5692)
F360 pilník, délka 31 mm

pro širší kanálky



490 204 F360 21 045 (5729)
F360 pilník, délka 21 mm

pro širší kanálky

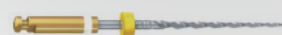

490 204 F360 25 045 (5689)
F6 Sky Taper, délka 25 mm

pro širší kanálky



490 204 F360 31 045 (5693)
F360 pilník, délka 31 mm



490 204 F360 21 055 (5730)
F360 pilník, délka 21 mm



490 204 F360 25 055 (5690)
F360 Pilník, délka 25 mm



490 204 F360 31 055 (5694)
F6360 pilník, délka 31 mm

165,- Kč

a500 104 001 291 023
a500 104 001 291 018
a500 104 001 291 014
a500 104 001 291 010



a2804 a2805 a2806 a2807 a2808 a2809 a2810

390,- Kč

a500 104 001 291 027
a500 104 001 291 031
a500 104 001 291 035



a2811 a2812 a2813

630,- Kč

a500 104 001 291 040
a500 104 001 291 045
a500 104 001 291 050

kónus, spirálový břit s příčnými zářezy a špičkou ve formě rýče

kónus, křížový břit a špičkou ve formě rýče

396,- Kč

a500 314 254 297 014
a500 316 254 297 014



a5008XL a5007 a5008R a5008

a500 204 254 297 014
a500 104 254 297 014

355,- Kč

a500 205 415 298 012
a500 314 415 298 012
a500 316 415 298 012



a5006 a5005 a2835RL a2835R a2835

a500 204 415 298 012
a500 104 415 298 012

kónus zaoblený, spirálový břit

kulička prodloužená

kónus plochý

a500 316 199 295 016



a4785XL

a500 320 697 291 023



a4237

a500 320 415 296 016



a4236

325,- Kč

145,- Kč

145,- Kč

500 314 254 298 016 (26mm)

500 316 254 298 012 (32 mm)

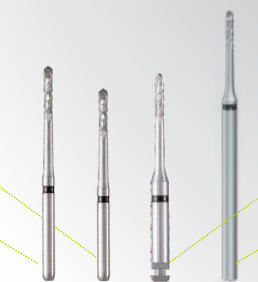

a6157XL a6157 a6156R a6156

500 204 254 298 012 (28 mm)

500 104 254 298 012 (44,5 mm)

396,- Kč

GD „Miniflex“

496,- Kč

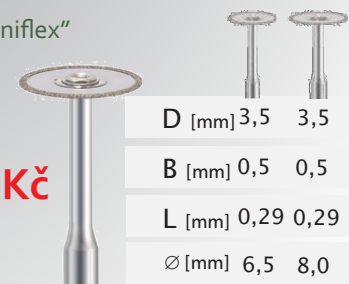

D [mm]	3,5	3,5
B [mm]	0,5	0,5
L [mm]	0,29	0,29
Ø [mm]	6,5	8,0

a806 204 361 524

065

080

celková délka 29,3 mm

40.000 min⁻¹

35.000 min⁻¹

a806 205 361 524

065

080

celková délka 41,3 mm

40.000 min⁻¹

35.000 min⁻¹



bílé - univerzální



20+10 zdarma
50+30 zdarma
100+100 zdarma

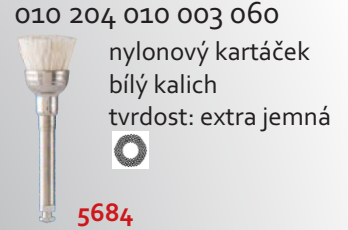
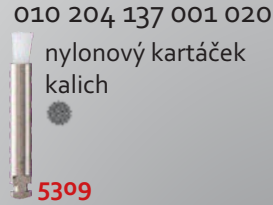

barevné - jemné

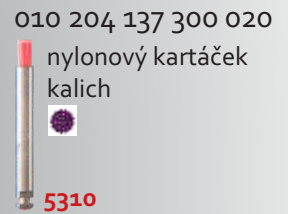

barevné - střední



barevné - tvrdé

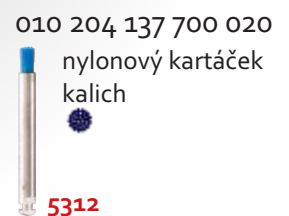

Kulička – spirálový břit

189,- Kč



369,- Kč

Kónus, křížový břit a špička ve formě rýče

659,- Kč



Kónus, spirálový břit s příčn. zářezy a špičkou ve formě rýče

659,- Kč



Nástroje na vyjmutí implantátu „ex-plantaci“

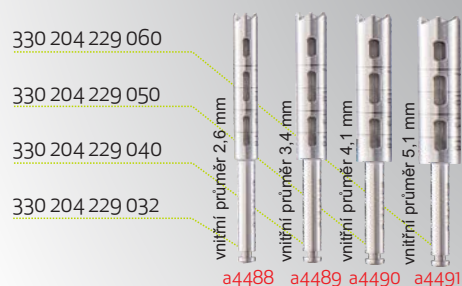

kalibrace hloubky v 7,0, 10,0, 13,0 a 16,0 mm

798,- Kč

Nástroje na trepanaci sliznice

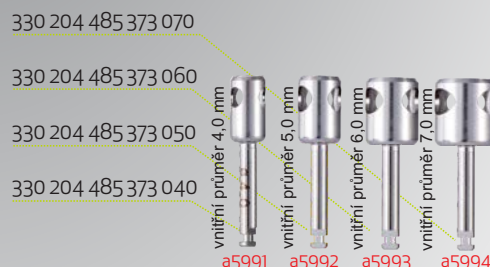

kalibrace hloubky v 7,0, 10,0, 13,0 a 16,0 mm

995,- Kč

Sklokeramické čepy

FibreKleer 4X

Představují spojení vynikající pevnosti a estetiky včetně dokonalého přenosu polymeračního světla. Tyto vlastnosti zajišťují iniciaci tuhnutí duálních cementů. Jednosměrné uspořádání skleněných vláken redukuje riziko výskytu následných fraktur čepu i kořene zubu.

139 Kč/čep
sada 4 450,- Kč

1 balení = 10 ks

VLASTNOSTI

- ideální kombinace estetiky a pevnosti
- rovnoměrná distribuce napětí
- šíření světla v celé délce čepu
- snadné odstranění
- retenční tvar hlavy

FibreKleer-sklokeramický estetický čep - zubatý

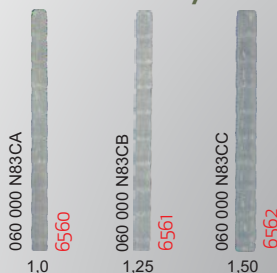

060 000 N83C
ZUBATÝ 6563
- zajišťuje maximální plochu retence

FibreKleer-sklokeramický estetický čep - paralelní

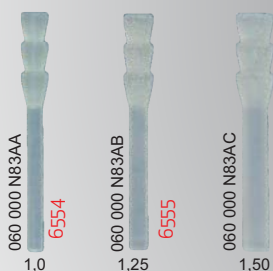

060 000 N83A
PARALELNÍ 6564
- s retenčním tvarem hlavy - ideální pro kompozitní dostavbu pahýlu korunky

FibreKleer-sklokeramický estetický čep - kónický

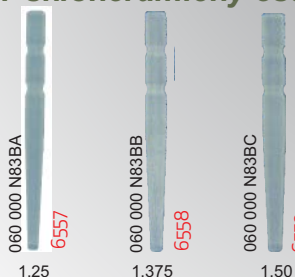

78 Kč/čep
(pouze kónický tvar)



060 000 N83B
6565
KONICKÝ
- ideální pro potřeby zachovné stomatologie

SADA OBSAHUJE

- 15 ks sklokeramických čepů (každý 5x)
- 3 ks kalibrovaných vrtáků

CeraSeal

- bio keramický sealer
- zaplnění 30 - 40 kanálků
- doba tuhnutí cca. 5,5 h

obsahuje:

- * 1x stříkačka 2g
- * 10 ks jednorázových špiček



3 990,-

REF: 700 BCS1 (8036)

BioRoot

- bio keramický sealer pro definitivní kořen. výplně
- doba tuhnutí cca. 4 hodiny

obsahuje:

- * prášek 15 g
- * pipeta 15 ks (po 0,20 ml)
- * odměrka 0,5 ml



6 290,-

REF: 700 BIOROOT RCS (8037)

Prophylaxe

PROXEO TWIST LATCH SHORT SYSTEM VŠECHNY VÝHODY PRO VÁS

První systém, který spojuje malou výšku kolénka a rotačního nástroje s upínáním do klasické kleštiny!

Lepší přístup, lepší přehled, pohodlnější ošetření pro pacienta.

Prophy kalíšky
tvrdé **7454**
měkké **7453**
2 254 CZK
1 balení = 144 ks

Prophy kartáčky
měkké, bílé **7455**
2 254 CZK
1 balení = 144 ks

NOVINKA



PROXEO WP-66 W

☺ 4:1 kolénkový násadec
☀ Nesvětelný, bez chlazení

10 977 CZK 7452



Leštění keramiky

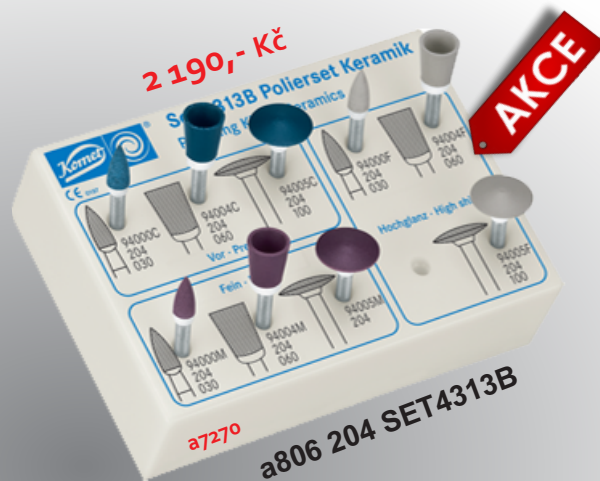
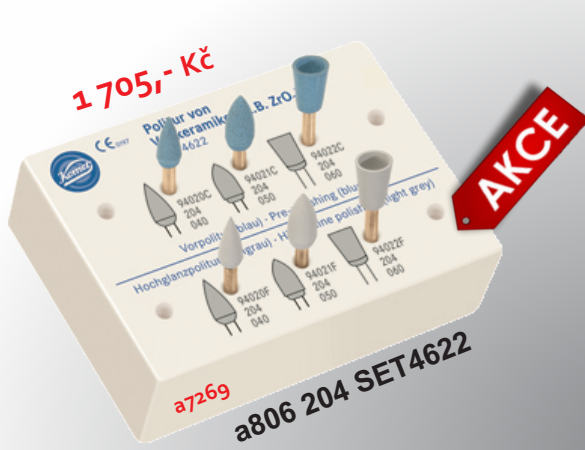

Leštění kompozit

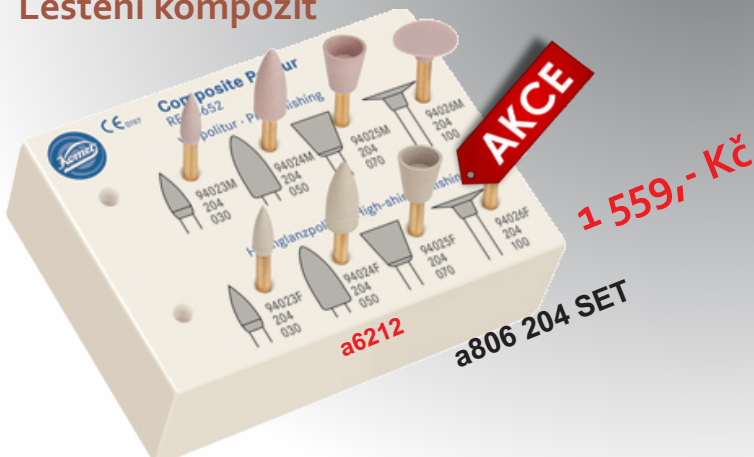

[01]

Vytvoření anatomie oklusálních ploch pomocí kalichu 803 204 030 507 070 a vytvarování oklusálních hrboleků.



[02]

Vysoký lesk jemných fisur pomocí plamínku 803 204 243 506 030



světlerůžová barva - předleštění
světležlutá barva - vysoký lesk

Čistící a dezinfekční prostředek

K čištění a dezinfekci rotačních nástrojů
(např. tvrdokovových, keramických, kořenových,
diamantových nástrojů, nástrojů z nekorodující oceli, silikonových
leštících nástrojů, brusných nástrojů a brusných nástrojů
s keramickým pojivem a špičky do ultrazvukových přístrojů),
dále pak ručních nástrojů (např. ústní zrcátka, sondy

1 200 Kč

700 DC1
6006



AKCE

Rotadent



ROTATING INSTRUMENTS

We bring good *shapes* to life

Ceny platí do 20. 12. 2020. Akční nabídku nelze kombinovat s jinými akcemi.
Uvedené ceny jsou za kus včetně DPH.
Tiskové chyby vyhrazeny.



www.rotadent.eu



info@rotadent.eu



+420 388 323 991

Rotadent spol. s r.o.

Špidrova 104
Vimperk 385 01
Czech republic

A-O-20-22